

**Smerovač
NETGEAR RP614v4
Užívateľská príručka**

Slovenská verzia, Apríl 2008

Táto príručka ke smerovaču NETGEAR RP614v4 popisuje, ako nainštalovať, nakonfigurovať, používať a ako riešiť základné problémy s týmto zariadením.

Registrácia produktu a zákaznícka podpora

Registrujte váš smerovač na adrese **www.netgear.com/support** (len v angličtine). Registráciou získate prístup k databáze znalostí, tipov a trikov pre váš prístroj, na vašu e-mailovú adresu zadanú pri registrácii potom môžete dostávať aj informácie o nových dostupných verziách firmware pre vaše zariadenie.

Prehlásenie o zhode

Spoločnosť NETGEAR, Inc. týmto prehlasuje, že tento smerovač je v zhode so základnými požiadavkami ďalšími príslušnými ustanoveniami smernice 1999/5/ES.

Obecné

Gratulujeme vám k zaobstaraniu smerovača NETGEAR RP614v4. Toto zariadenie ponúka možnosť pripojenia niekoľkých počítačov k internetu prostredníctvom pripojenia od vášho poskytovateľa realizovaného prostredníctvom bežného káblového alebo ADSL modemu (zakončeného sieťovým káblom so štandardným konektorom RJ45).

	Varovanie: Pokiaľ je váš káblový alebo ADSL modem zakončený USB káblom, nie je možné ho so smerovačom NETGEAR RP614v4 využiť. Aby ste mohli zdieľať internetové pripojenie, musíte požiadať svojho poskytovateľa pripojenia o výmenu vášho modemu za iný typ disponujúci sieťovým konektorom RJ45.
---	---

Smerovač umožní toto pripojenie, ktoré je bežne určené len pre jediný počítač, rozviesť niekoľkým ďalším počítačom. Aj keď je počet týchto počítačov v podstate neobmedzený, ponúka zariadenie NETGEAR RP614v4 priame prípojné miesta pre štyri počítače pripojené káblom.

	Poznámka: Čím viac počítačov zdieľa vaše internetové pripojenie, tým pomalší bude internet na každom z nich.
---	---

Kľúčové vlastnosti

Smerovač RP614v4 disponuje prepínačom štyrmi portami lokálnej siete (LAN) a jedným portom pre pripojenie k internetu (WAN). Toto zariadenie ponúka rôzne možnosti filtrovania prehliadaných webových stránok, vrátane možnosti zaznamenávania celkovej internetovej aktivity siete a jej užívateľov.

Jednotlivé záznamy môže prístroj automaticky odosielať do určenej e-mailovej schránky – vďaka tomu budete vždy informovaní o aktuálnom dianí v sieti. Tieto možnosti často privítajú hlavne rodičia, ktorí takto môžu jednoduchšie uchrániť svoje deti pred návštevou webových stránok obsahujúcich nevhodný obsah alebo aspoň byť – v prípade, že nastavené zabezpečenie nebolo dostatočné – o návšteve týchto stránok informovaní.

Už pri základnom nastavení je vaša sieť úplne chránená ako prekladom sieťových adries, tak aj vstavanou bránou firewall pred drvivou väčšinou útokov hackerov alebo vírusov z prostredia internetu. Prostredníctvom ďalšieho nastavenia je možné mieru bezpečnosti (ktorá je však aj pri základnom nastavení viac než dostatočná) ešte zvýšiť. Toto základné nastavenie prístroja netrvá dlhšie než niekoľko minút.

	Tip: Ak ste až doposiaľ na svojom počítači používali bránu firewall pre ochranu počítača pred útokmi z internetu, môžete ju po sprevádzkovaní smerovača NETGEAR RP614v4 zo svojho počítača odinštalovať a uvoľniť tým cenné prostriedky operačného systému.
---	--

Smerovač NETGEAR RP614v4 ponúka tieto základné vlastnosti a technológie:

- ❖ Jednoduchá konfigurácia všetkých parametrov prostredníctvom prehľadného webového administračného rozhrania.
- ❖ Filtrovanie obsahu webových stránok a možnosť blokovania celých domén.
- ❖ Vstavaný štvorportový prepínač miestnej drôtovej siete s podporou maximálnej rýchlosti prenosu dát 100 Mb/s.
- ❖ Pripojenie k internetu prostredníctvom káblového alebo ADSL modemu.
- ❖ Informačné diódy na prednom paneli ponúkajú rýchle informácie o aktuálnom stave zariadenia.
- ❖ Prepisovateľná vnútorná pamäť umožňuje jednoduchú aktualizáciu na novšiu verziu firmware prístroja.

Jednoduchá konfigurácia a nastavenie

Inštalácia, konfigurácia a následná údržba je pri smerovači NETGEAR RP614v4 jednoduchá a rýchla. Samotnú konfiguráciu zjednodušujú tieto možnosti prístroja:

- ❖ **Webová administrácia**
Pohodlné použitie webového prehliadača zjednodušuje konfiguráciu bez nutnosti inštalovať do svojho počítača akýkoľvek prídavný software. Vďaka tomu je možné zariadenie administrovať rovnako jednoducho z prostredia operačných systémov, ako aj z Linuxu alebo počítačov so systémom Mac OS X.
- ❖ **Sprievodca**
Ak sa k webovej administrácii pripojíte prvýkrát, je vám ponúknutý automatický sprievodca, ktorý vás v niekoľkých krokoch prevedie všetkými dôležitými nastaveniami prístroja.
- ❖ **Technológia Windows Connect Now**
Ak smerovač pripojíte k počítaču s operačným systémom Windows Vista, môžete použiť technológiu Windows Connect Now, ktorá automaticky nastaví použitie siete s vaším smerovačom.
- ❖ **Automatická aktualizácia firmware**
Zariadenie umožňuje automatické zistenie novej verzie firmware (vlastného operačného systému), ktorý dokáže samo stiahnuť a nainštalovať.

Obsah predajného balenia

Váš produkt by ste mali od predajcu získať v nasledujúcej zostave:

- ❖ Zariadenie smerovača NETGER RP614v4.
- ❖ Sieťový napájací adaptér.
- ❖ Stojan pre vertikálne umiestnenie.
- ❖ Ethernetový kábel zakončený RJ45 konektormi.
- ❖ CD s ovládačmi a manuálom.
- ❖ Registračnú kartu a informácie o rýchlom uvedení do prevádzky.

Tip: Továrenské nastavenia

Ak upravíte niektoré z parametrov tak, že prestane smerovač komunikovať alebo byť dostupný, môžete ho vrátiť do počiatočného nastavenia. K uvedeniu zariadenia do stavu továrenského nastavenia stačí na niekoľko sekúnd podržať hrotom ceruzky alebo kancelárskou sponkou príslušné tlačidlo na zadnom paneli prístroja.

Popis čelného panelu

Čelný panel prístroja informuje stavovými diódami o základných funkčných stavoch tak, ako je popísané nižšie.

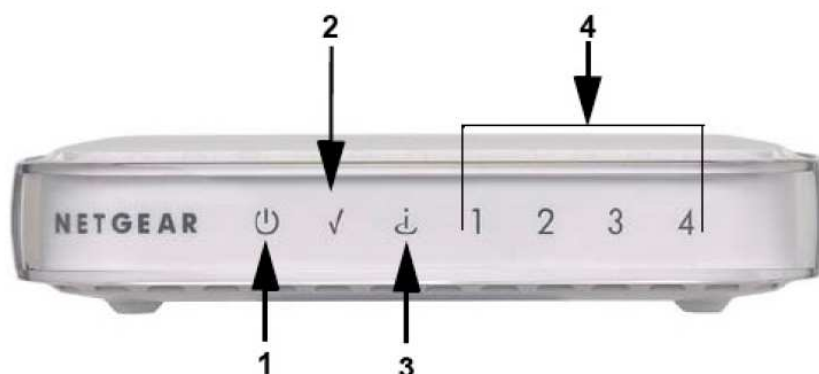

Číslo	Názov	Aktivita	Popis
1.	Napájanie	Svieti	Napájanie je pripojené.
		Nesvieti	Napájanie nie je pripojené.
		Bliká	Firmware je poškodený; smerovač je v núdzovom režime. Prostredníctvom FTP prístupu je možné vykonať núdzové nahranie nového firmware.
2.	Stav	Svieti	Zariadenie spustilo základný test po zapnutí.
		Nesvieti	Zariadenie úspešne dokončilo test po zapnutí.
		Bliká	Zariadenie nahráva novú verziu firmware alebo obnovuje východiskové továrenské nastavenia.
3.	Internet	Svieti	Pripojenie k internetu je povolené.
		Nesvieti	Pripojenie k internetu je zakázané alebo nefunkčné.
4.	Lokální sít'	Svieti	Smerovač je pripojený k sieťovému káblu a internetová prípojka je plne funkčná.
		Bliká	Zariadenie prijíma alebo odosiela dáta zo siete internet.

Popis zadného panelu

Zadný panel prístroja je osadený všetkými potrebnými konektormi pre pripojenie podporovaných zariadení.

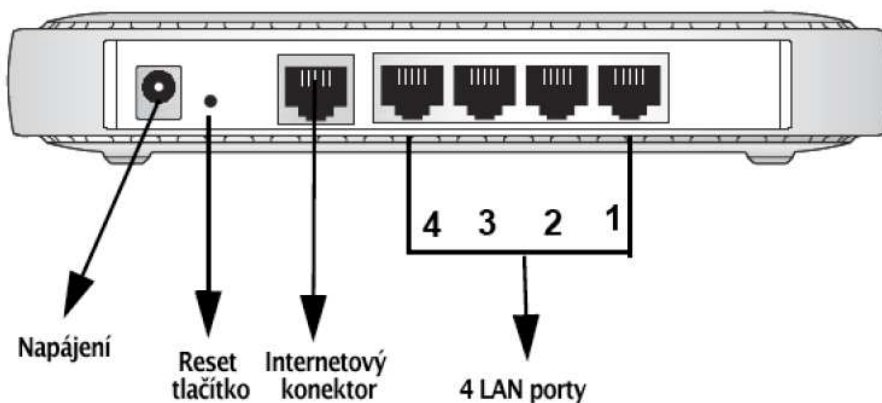

Popis
Konektor určený pre pripojenie dodávaného napájacieho adaptéru.
Štyri konektory lokálnej LAN siete určené pre pripojenie miestnych počítačov.
Port určený pre pripojenie ku káblovému alebo ADSL modemu poskytovateľa internetu.
Tlačidlo pre obnovenie továrenského nastavenia smerovača.

Nastavenie pripojenia a siete

Prvotné nastavenie smerovača NETGEAR RP614v4 odporúčame vykonať prostredníctvom dodávaného asistenta **Smart Wizard Installation Assistant** (Sprievodca inštaláciou), ktorý je k dispozícii na dodávanom CD disku. Tento sprievodca vám pomôže so základnou konfiguráciou sieťových parametrov tohto zariadenia.

Inštalácia smerovača s použitím sprievodcu

1. Vložte do mechaniky vášho počítača CD dodávané s smerovačom.
2. Kliknite na tlačidlo **Setup** v úvodnom okne disku a postupujte podľa zobrazených informácií.

Na jednotlivých obrazovkách budete postupne prevedení nasledujúcimi úkonmi:

- ❖ Správnym zapojením kabeláže.
- ❖ Správnym pripojením k internetu.
- ❖ Správnym nastavením parametrov siete.

Postup, ako neskôr tieto nastavenia zmeniť prostredníctvom webového administratívneho rozhrania smerovača nájdete ďalej v texte.

Prihlásenie k smerovaču

Aby ste mohli vykonať konfiguráciu zariadenia NETGEAR RP614v4, musíte sa k nemu najskôr pripojiť:

1. Overte, či máte smerovač pripojený k počítaču podľa návodu sprievodcu **Smart Wizard Installation Assistant**.
2. Otvorte váš webový prehliadač a do riadku s adresou zadajte adresu **www.routerlogin.net**.

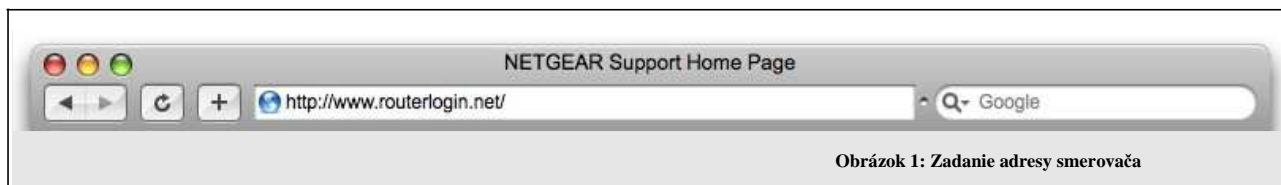

Tip: Ak sa po zadaní adresy nezobrazí úvodná stránka webovej administrácie, skúste do adresového riadku zadať priamu číselnú adresu zariadenia. Tá je pri počiatocnom nastavení prednastavená na **http://192.168.1.1**.

3. Ak budete vyzvaní na zadanie užívateľského mena a hesla, urobte tak. Prednastavené meno a heslo sú vytlačené na štítku na spodnej strane smerovača. Heslo je možné neskôr samozrejme zmeniť.



Obrázok 2: Prihlásenie k smerovaču



Tip: Ak nie je štítok čitateľný, skúste použiť **admin** ako užívateľské meno a **password** ako heslo.

4. Kliknutím na tlačidlo **OK** (alebo **Log In**) potvrdíte zadané meno a heslo. Po chvíli sa zobrazí úvodná obrazovka webovej administrácie, ktorá ponúkne kontrolu dostupnosti novej verzie firmware vášho prístroja. Smerovač automaticky skontroluje dostupnosť tejto verzie, a pokiaľ novú verziu nájde, ponúkne jej inštaláciu. Ak nová verzia nebude nájdená, zobrazí sa chybové hlásenie "Unable to get latest version information."
5. Základné nastavenia nájdete pod položkou **Basic Settings** (Základné nastavenia) v navigačnom menu, ktoré nájdete v stĺpci pri ľavom okraji webového prehliadača. Ak zvolíte niektorú položku z tejto ponuky, súvisiace nastavenia sa zobrazia v centrálnej časti okna prehliadača.

Zmena konfigurácie

Prostredníctvom prehľadnej webovej administrácie môžete kedykoľvek upravovať všetky nastavenia smerovača.

Nastavenie pripojenia k internetu

Pre zmenu nastavení parametrov internetového pripojenia postupujte nasledovne:

1. Kliknite myšou na položku **Setup > Basic Settings** (Konfigurácia > Základné nastavenia) z ľavého konfiguračného menu.
2. V dialógovej časti okna máte k dispozícii tieto položky:
 - ❖ **Does Your Internet Connection Require A Login?** (Vyžaduje pripojenie k internetu prihlásenie?)
Ak pre prihlásenie k internetu, najčastejšie pri použití ADSL prípojky, musíte zadávať užívateľské meno a heslo, kliknite myšou na položku **Yes (Áno)** a do formulára zadajte **Login** (Prihlasovacie meno) a **Password** (Prihlasovacie heslo).
 - ❖ **Internet IP Address** (Sieťová adresa internetu)
Ak vám sieťovú adresu prideliť priamo poskytovateľ pripojenia automaticky prostredníctvom DHCP protokolu, zvolte možnosť **Get Dynamically From ISP** (Získať dynamickú adresu od poskytovateľa). Ak musíte adresu zadávať ručne, zvolte možnosť **Use Static IP Address** (Použiť pevnú IP adresu).

- ❖ **Domain Name Server Address** (Adresa doménových serverov)
Ak nepoužívate dynamické pridelenie sieťových adries, musíte v príslušných položkách zadať číselné adresy dvojice doménových serverov. Tieto informácie získate od svojho poskytovateľa internetu.
- ❖ **Router MAC Address** (Výrobná MAC adresa smerovača)
Niektorí poskytovatelia internetu obmedzujú možnosť pripojenia len pre počítače a zariadenia s určitou, vopred zaregistrovanou, MAC adresou. Ak musíte použiť špecifickú MAC adresu pre pripojenie, zvolte možnosť **Use This MAC Address** (Použiť túto MAC adresu) a adresu registrovanú u poskytovateľa zadajte do príslušnej položky. Ak je u poskytovateľa registrovaná MAC adresa počítača, pomocou ktorého ste ku smerovaču pripojení, môžete tiež použiť voľbu **Use Computer MAC Address** (Použiť adresu pripojeného počítača).



Poznámka: MAC adresa je jedinečná pre každé sieťové zariadenie a bežnými prostriedkami ju nie je možné meniť. Veľmi často sa používa práve pre obmedzenie prístupu neoprávnených užívateľov do počítačových sietí.

3. Všetky zmeny potvrdíte kliknutím myšou na tlačidlo **Apply** (Použiť).



Tip: Pred potvrdením zmien môžete len otestovať správnosť zadaných informácií. Ak chcete využiť túto možnosť, kliknite myšou na tlačidlo **Test**.

Prístup k smerovaču po inštalácii

Po úspešnom dokončení inštalácie sa môžete k svojmu smerovaču pripojiť:

1. Otvorte váš webový prehliadač a do riadku s adresou zadajte adresu **www.routerlogin.net**

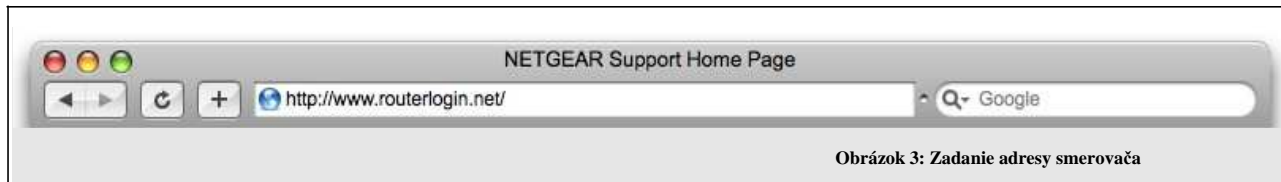

Tip: Ak sa po zadaní adresy nezobrazí úvodná stránka webovej administrácie, skúste do riadku s adresou zadať priamu číselnú adresu zariadenia. Tá je v počiatočnom nastavení prednastavená na **http://192.168.1.1**.

2. Ak budete vyzvaní na zadanie užívateľského mena a hesla, urobte tak. Prednastavené meno a heslo sú vytlačené na štítku na spodnej strane smerovača. Heslo je možné neskôr samozrejme zmeniť.



Tip: Ak nie je štítok čitateľný, skúste použiť **admin** ako užívateľské meno a **password** ako heslo.

Nahratie nových verzí firmware

Operačný systém smerovača je uložený vo vnútornej Flash pamäti zariadenia a môže byť nahradený novou verziou dostupnou na webových stránkach spoločnosti NETGEAR. Ak je súbor s aktualizáciou distribuovaný vo forme .zip archívu, musíte ho najskôr rozbaľiť na pevný disk vášho počítača. Pre nahratie súboru s novou verziou operačného systému (anglicky firmware) slúži webové administračné rozhranie smerovača.



Poznámka: Pred aktualizáciou firmware smerovača nezabudnite zálohovať jeho konfiguráciu do súboru na pevný disk počítača. Nahratie novej verzie systému do prístroja totiž vráti všetky nastavenia na počiatočné (továrenské) hodnoty. Ak budete mať zálohu v súbore, môžete po dokončení aktualizácie veľmi rýchlo obnoviť vaše funkčné nastavenia.

Či je k dispozícii nová verzia firmware, môžete zistiť prostredníctvom nasledujúceho postupu:

1. Z hlavnej ponuky webovej administrácie prístroja kliknite na položku **Router Upgrade** (Upgrade smerovača) z ponuky **Maintenance** (Údržba). V hlavnej časti okna prehliadača sa zobrazí konfiguračný dialóg.
2. Kliknite myšou na tlačidlo **Check** (Skontrolovať) pre zistenie novej verzie firmware pre smerovače. Ak je k dispozícii aktualizácia, budete automaticky presmerovaní na príslušnú stránku na stránkach zákazníckej podpory spoločnosti NETGEAR.
3. Vyberte správny firmware a uložte ho na pevný disk vášho počítača, týmto úložiskom môže byť aj priečinok s dočasnými súbormi.

Pre nahratie novej verzie operačného systému do smerovača postupujte nasledovne:

1. V ponuke **Router Upgrade** (Upgrade smerovača) kliknite na tlačidlo **Browse** (Prehliadať) a zvolte z pevného disku stiahnutý a rozbalený súbor so stiahnutým firmware.
2. Kliknite na tlačidlo **Upload** (Nahráť).



Varovanie: Ak vykonávate upgrade systému vášho smerovača, je viac než kedykoľvek dôležité nijak tento proces neprerušit' (kliknutím na niektorú z položiek vo webovom prehliadači, pokusom o znovu načítanie aktuálnej stránky, vypnutím smerovača, a pod.). Pokiaľ proces prerušíte, nemusí sa potom zariadenie správne spustiť.



Poznámka: Proces s aktualizáciou firmware bude zrejme trvať dlhšie než jednu minútu. Po jeho dokončení sa smerovač automaticky reštartuje. Je možné, že bude nutné taktiež obnoviť aktuálne nastavenia zo súboru zálohy konfigurácie.

Zmena hesla užívateľa Administrátor

Počítačové heslo užívateľa **Admin**, ktorý má prístup k webovému rozhraniu smerovača NETGEAR RP614v4, je **password**. Veľmi dôrazne odporúčame toto heslo zmeniť na nové, bezpečnejšie.

	Poznámka: Pred zmenou počítačového hesla použite možnosť pre zálohu súboru s aktuálnou konfiguráciou. Ak totiž niekedy v budúcnosti heslo zabudnete a budete tak nútení vykonať obnovenie továrenských nastavení prístroja, môžete vďaka tejto zálohe jednoducho vrátiť poslednú funkčnú konfiguráciu prístroja.
---	---

Riešenie problémov

Po pripojení napájacieho napätia k smerovaču by mala prebehnúť nasledujúca sekvencia:

1. Ak je napájanie pripojené po prvý krát, overte si, či svieti na smerovači stavová dióda pri nápis **Power** (Napájanie).
2. Po približne desiatich sekundách od zapnutia overte, či:
 - ❖ indikátor napájania svieti na zeleno,
 - ❖ indikátor portov lokálnej siete svieti pre všetky pripojené počítače,
 - ❖ indikátor internetového rozhrania svieti na zeleno.

	Poznámka: Farba svetelných indikátorov pri sieťových portoch môže byť dvojaká: ak pripojené zariadenie dokáže komunikovať rýchlosťou 100 Mb/s, svietia indikátory na zeleno. Ak komunikuje rýchlosťou 10 Mb/s, potom svietia na oranžovo.
---	--

Ak niektorá z týchto situácií po zapnutí prístroja nenastane, pokúste sa nájsť zodpovedajúce riešenie v podrobnom návode na CD disku.

Obnovenie počítačových (továrenských) nastavení

Ak potrebujete uviesť smerovač späť do počítačových nastavení, postupujte nasledovne:

1. Stlačte a držte stlačené tlačidlo **Reset** na zadnej stene prístroja tak dlho, pokiaľ nezačne indikátor napájania na čelnom paneli blikať.
2. Uvoľnite tlačidlo **Reset** a počkajte, až kým sa smerovač úplne nespustí.

Popis ostatných funkcií a ďalšie informácie nájdete na webových stránkach www.netgear.cz.